

MANUAL DE INSTRUÇÕES E USO

FORNO MICRO-ONDAS ZURIQUE



Imagem Ilustrativa

APRESENTAÇÃO

Prezado cliente!

Obrigado por ter escolhido um produto **DeBacco**

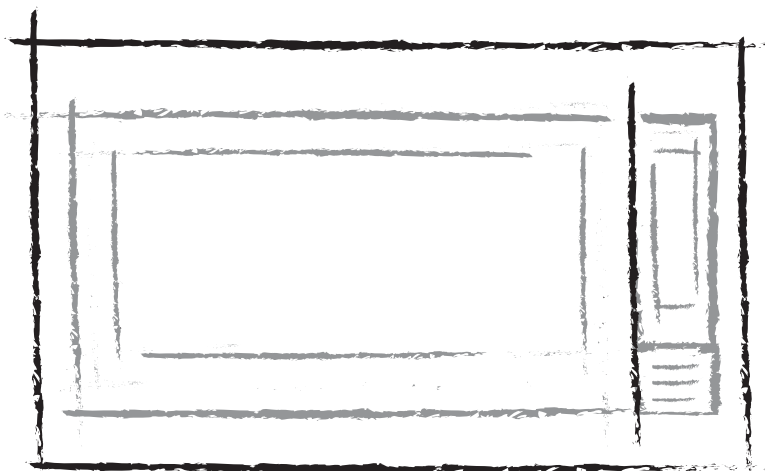
O uso do seu produto é fácil, entretanto, o manual de instruções é um guia eficaz para a instalação, utilização e manutenção do equipamento.

Leia todas as instruções antes de utilizar o aparelho e guarde-as para futuras referências.

Importante!

Guarde a nota fiscal de compra. A garantia só é válida mediante sua apresentação.

Serviço de Atendimento ao Consumidor - SAC

Fone: (46) 3547-8301

Whatsapp (46) 98801-5646

SAC 0800 643-2980

sac@debacco.com.br

www.debacco.com.br

 **DeBacco**

SUMÁRIO

Apresentação.....	2
Sumário.....	3
1 Modelo de forno micro-ondas.....	4
1.1 Referências.....	4
1.2 Componentes.....	4
2 Segurança.....	5
3 Instalando seu produto.....	7
3.1 Instalação.....	7
3.2 Dimensões do nicho de instalação.....	8
3.3 Instalando o produto no local.....	9
3.4 Antes de usar o produto.....	9
4 Conhecendo seu produto.....	10
4.1 Painel de controle.....	10
5 Utilizando seu produto.....	11
5.1 Ajustando o relógio	11
5.2 Bloqueio do painel de controle	11
5.3 Selecionando uma função.....	11
5.4 Função Preparo rápido.....	11
5.5 Função Micro-ondas.....	12
5.5.1 Função Micro-ondas – Preparo rápido.....	12
5.5.2 Função Micro-ondas – Modo manual.....	12
5.6 Função Descongelamento automático por peso.....	12
5.7 Função Automenu.....	13
5.8 Função Grill.....	13
5.9 Função Combinado.....	14
5.10 Função Timer (Programação futura).....	14
6 Limpeza.....	15
6.1 Limpeza e manutenção.....	15
6.1.1 Substituição da lâmpada do forno micro-ondas.....	15
7 Como resolver problemas.....	16
7.1 Soluções práticas.....	16
7.2 Antes de ligar para assistência técnica.....	16
8 Características Técnicas.....	17
9 Questões Ambientais.....	18
9.1 Embalagem.....	18
9.2 Produto.....	18
10 Certificado de Garantia.....	19

1. MODELO DE FORNO MICRO-ONDAS

1.1 Referências:

Esse manual foi desenvolvido para atender as instruções de instalação, utilização e manutenção dos equipamentos contemplados na tabela abaixo (confira na caixa a referência do produto adquirido e marque na coluna em branco):

PRODUTO	REFERÊNCIA
FORNO MICRO-ONDAS ZURIQUE 60 CM	20.07.26400
FORNO MICRO-ONDAS ZURIQUE STEEL 60 CM	20.07.26500

1.2 Componentes:

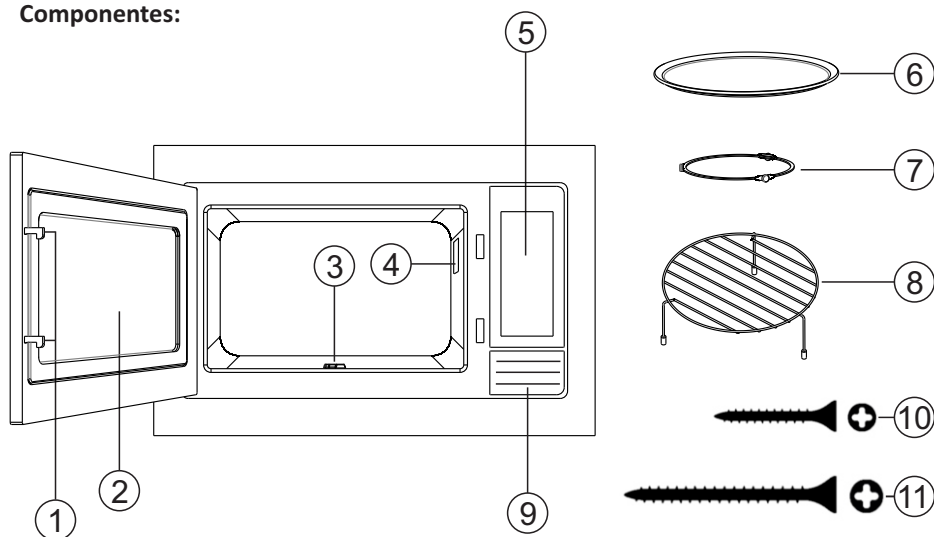

- 1 - Travas de segurança da porta.
- 2 - Janela de vidro do micro-ondas (NÃO REMOVA O ADESIVO).
- 3 - Eixo.
- 4 - Placa de mica (NÃO REMOVA).
- 5 - Display.
- 6 - Prato de vidro.
- 7 - Base giratória.
- 8 - Suporte metálico (USO EXCLUSIVO NO MODO FORNO).
- 9 - Botão abrir.
- 10 - Parafuso 3,5x20 mm.
- 11 - Parafuso 4,0x35 mm.

2. SEGURANÇA

2.1 Instruções importantes de segurança:

- A instalação deste produto exige um correto dimensionamento da rede elétrica. Instale o produto de acordo com as especificações descritas neste manual.
- A instalação deve ser feita por um técnico do Serviço Autorizado Debacco.
- A instalação não é gratuita.
-  Este é o símbolo de alerta de segurança.
- Instale um disjuntor unipolar entre o aparelho e a rede elétrica se monofásica e um bipolar se bifásica. Os disjuntores devem ser dimensionados de acordo com a carga e devem estar em conformidade com os regulamentos atuais.
- Se o cabo de alimentação estiver danificado, entre em contato com o Serviço Autorizado Debacco para providenciar a substituição a fim de evitar riscos.
- O ponto de alimentação deve ser exclusivo do micro-ondas. Não conecte nesse ponto outros eletrodomésticos.
- Não é recomendado colocar mais de 3,5 kg dentro de seu micro-ondas. Isso pode causar danos e travar o motor do prato giratório.
- Este aparelho foi desenvolvido exclusivamente para uso doméstico.
- CUIDADO: Se a dobradiça, o trinco ou a vedação da porta estiverem danificados não opere o seu micro-ondas até que tenham sido reparados por técnicos autorizados Debacco.
- CUIDADO: É perigoso para qualquer pessoa não treinada, a tentativa de conserto do aparelho que exija a remoção de qualquer cobertura que faça proteção contra exposição à energia de micro-ondas.
- CUIDADO: Líquidos ou alimentos não devem ser aquecidos totalmente fechados, pois podem explodir;
- Mantenha o cabo de força longe de superfícies quentes e evite deixá-lo pendurado.
- Este aparelho não se destina à utilização por pessoas (inclusive crianças) com capacidades físicas, sensoriais ou mentais reduzidas, ou por pessoas com falta de experiência e conhecimento, a menos que tenha recebido instruções referentes à utilização do aparelho ou estejam sob a supervisão de uma pessoa responsável pela sua segurança.
- Recomenda-se que as crianças sejam vigiadas para assegurar que elas não estejam brincando com o aparelho.
- Este aparelho não é destinado a ser operado por meio de temporizadores externos ou sistemas de controle remoto.
- O uso de acessórios não recomendados pelo manual de instruções Debacco pode provocar acidentes e danos ao aparelho e/ou acessórios.
- Não utilize o forno sem o prato de vidro giratório.
- Não utilize o micro-ondas se o cabo de força, o plugue ou o próprio aparelho estiverem danificados, a fim de evitar riscos. Entre em contato com a rede de serviço autorizado Debacco.

 Não ligue o micro-ondas se ele estiver vazio. Isto danificará o aparelho.

2. SEGURANÇA

- Ao retirar os alimentos de dentro do micro-ondas, use sempre luvas térmicas para evitar queimaduras. Os utensílios podem se aquecer durante o funcionamento do micro-ondas.
- Cuidado ao retirar recipientes do micro-ondas, pois o prato giratório pode deslocar-se ocasionando a queda.
- O forno de micro-ondas é destinado **apenas** a aquecer comidas e bebidas. Secagem de alimentos ou roupas e o aquecimento de almofadas, chinelos, esponjas, panos úmidos e similares podem levar ao risco de ignição, lesão ou fogo.
- Não utilize o forno para guardar utensílios, pães ou alimentos.
- Não coloque produtos inflamáveis no interior ou nas proximidades do micro-ondas.
- Ao usar o micro-ondas, se você observar fumaça, desligue o produto ou simplesmente retire o plugue da tomada. Mantenha a porta do micro-ondas fechada para abafar qualquer chama.
- Aquecimento de bebida por micro-ondas pode resultar em erupção atrasada de bolhas, portanto deve-se tomar muito cuidado ao manusear o recipiente. Por erupção atrasada de bolhas, ou erupção tardia, entende-se a ebulição repentina do líquido devido às características do aquecimento por micro-ondas.
- Alimentos com pele, casca ou membrana, como tomate, batata, linguiça, salsicha, pimentão, etc., devem ser perfurados com um garfo antes de irem ao forno. Caso contrário esses alimentos poderão explodir.
- Ovos na casca ou inteiros não devem ser aquecidos em fornos de micro-ondas, por serem suscetíveis à explosão.
- Alimentos com pouca umidade como o pão, amendoim, etc., não devem ficar muito tempo dentro do forno, pois poderão incendiar-se.
- Alimentos infantis e mamadeiras devem ser agitados e ter as temperaturas verificadas antes de serem servidos às crianças. Se o calor não estiver bem distribuído no alimento, pode provocar queimaduras!
- Não coloque mamadeira com o bico no micro-ondas, pois ela pode explodir devido ao entupimento do bico durante o processo de aquecimento.
- Não frite nada imerso em óleo ou gordura, pois é difícil controlar a temperatura nessas circunstâncias.
- Evite o acúmulo de detritos no batente do forno micro-ondas ou na superfície das travas de segurança para não prejudicar a vedação.
- Não coloque em cima do seu micro-ondas objetos, utensílios ou outros eletrodomésticos. Estes podem cair ao abrir a porta ou danificar o seu produto.
- Não coloque nenhum animal vivo no interior do micro-ondas.
- Não utilize estabilizador ou “No-break” de computadores, eles poderão incendiar-se ou danificar o micro-ondas.
- Não recomendamos que sejam feitas caldas no forno micro-ondas devido a altíssima temperatura que caldas e o açúcar cristalizado atingem, podem ocorrer danos nos acessórios ou em partes do produto.

3. INSTALANDO SEU PRODUTO

3.1 Instalação:

- A cozinha deve estar seca e ter ventilação eficaz de acordo com as disposições técnicas existentes.
- O cabo de alimentação atrás do micro-ondas deve ser colocado de forma a evitar o contato com o painel traseiro, devido ao calor desenvolvido durante a operação.
- Este é um forno micro-ondas de embutir, o que significa que sua parede traseira e as suas laterais podem ser colocadas ao lado de um móvel alto ou de uma parede. O revestimento usado em móveis montados deve ser aplicado com um adesivo resistente ao calor. Isso evita a deformação da superfície ou o desprendimento do revestimento ou pode deixar aproximadamente 20 mm de espaço livre ao redor do micro-ondas. A parede atrás do forno deve ser resistente à altas temperaturas. Durante a operação, o lado traseiro pode aquecer até cerca de 50°C acima da temperatura ambiente.
- A instalação deve garantir proteção contra a exposição de partes eletricamente ativas.
- O sistema de fornecimento de energia deve ter uma conexão para cabo de aterramento obedecendo as leis e regulamentos locais.
- Com o micro-ondas instalado, a tomada ou o disjuntor de proteção devem estar acessíveis.
- A fiação da rede elétrica, onde será instalado o micro-ondas, deve ser feita com fios na bitola adequada, consulte o Serviço Autorizado Debacco.
- É importante que a instalação elétrica seja efetuada por um profissional qualificado. Não inutilize o pino de aterramento do plugue, pois o aterramento elétrico correto do produto é importantíssimo para a segurança do usuário, sua família e seu patrimônio.
- O nicho de instalação deve seguir as dimensões indicadas no diagrama (item 3.3) para o micro-ondas a ser montado.
- A tomada de alimentação deve ser de fácil acesso.
- Seu produto dispõe de um plugue normalizado segundo a NBR 14136 de 16A, com pinos de $\varnothing 4,8$ mm para fornos de 220 V e terminal de aterramento.
- Insira o plugue, numa tomada para três pinos de 20A alimentada em 220 V, acoplada na fiação do disjuntor destinado ao produto. Sugere-se que o aparelho seja alimentado por uma fiação exclusiva. Instalações inadequadas podem danificar o aparelho.
- AVISO: A tomada destinada ao aparelho, deve possuir um sistema de aterramento efetivo.
- Certifique-se de que todos os materiais de embalagem sejam removidos do interior da caixa. LEMBRE-SE: o prato giratório fica acondicionado na parte superior.
- Inspecione o produto após desembalar para identificar danos como porta danificada, amassados ou furos na janela, tela da porta, interior do produto ou no display. Se algum dos itens acima estiver visível, NÃO use o produto.
- Este micro-ondas pesa 14,5 Kg, certifique-se que a superfície de instalação seja horizontal e resistente o suficiente para suportar o peso do produto.

3. INSTALANDO SEU PRODUTO

- O micro-ondas deve ser colocado longe de altas temperaturas. Não coloque nada em cima do micro-ondas.
- Não remova o eixo de transmissão da base giratória. Tal como acontece com outros aparelhos, é necessário uma supervisão rigorosa quando o mesmo for usado por crianças.

CERTIFIQUE-SE DE QUE O APARELHO ESTA LIGADO EM UMA TOMADA INDIVIDUALMENTE.

3.2 Dimensões do nicho de instalação:

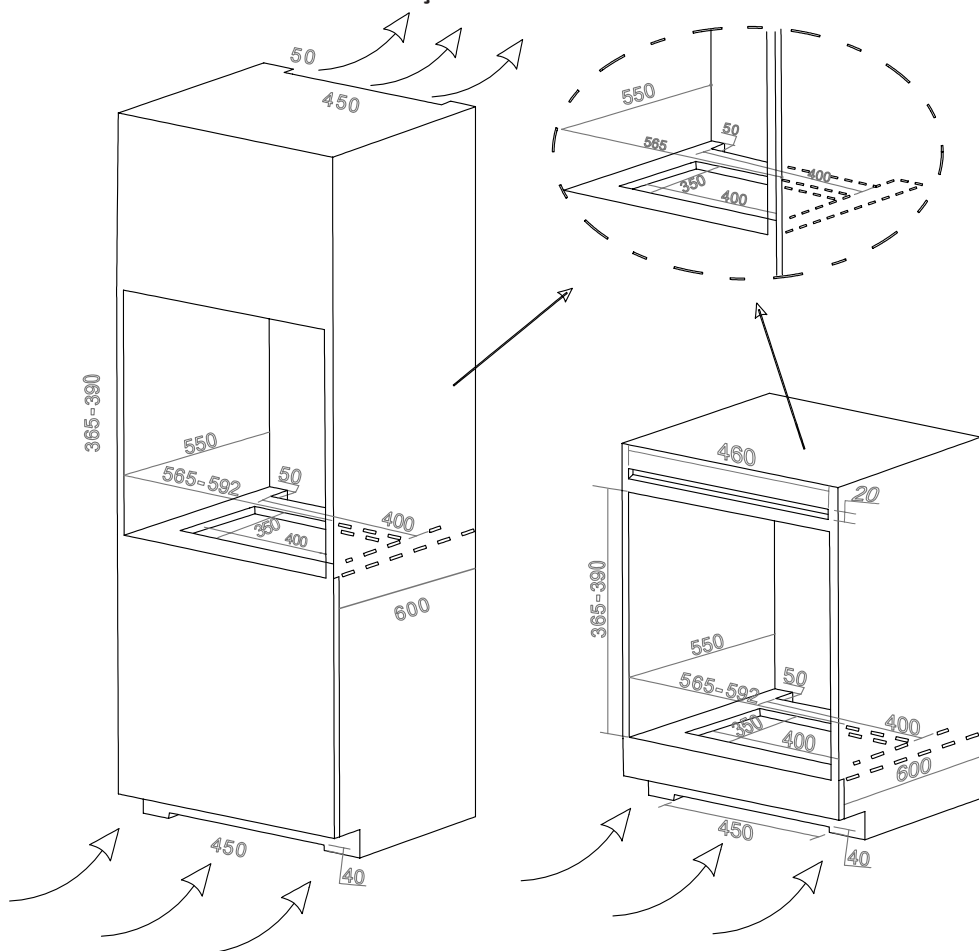

3. INSTALANDO SEU PRODUTO

As dimensões mínimas são apresentadas nas Figuras 1 e 2.

A profundidade do móvel não pode ser inferior a 550 mm.

As Figuras 3 e 4 apresentam as dimensões mínimas destinadas a ventilação do produto.



Figura 3

Figura 4

! A instalação de outros aparelhos no mesmo móvel exigirá uma avaliação prévia de um profissional qualificado.

3.3 Instalando o produto no local:

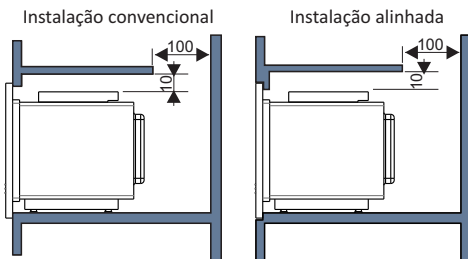
- !** Atenção! Verifique se as condições do local, nicho, tomadas, fiações estão de acordo com os itens descritos neste manual.

1º PASSO

Encaixe o produto no armário.



Figura 2

2º PASSO

Fixe o micro-ondas utilizando os parafusos 3x20 (2 unidades) conforme detalhe A da Figura 2. Abra a porta do micro-ondas para acessar e finalize a fixação com parafuso 4x45 (1 unidade) conforme detalhe B da figura 2, após fixar o parafuso, aplique a tampa de rosca ainda conforme detalhe B.

Detalhe A

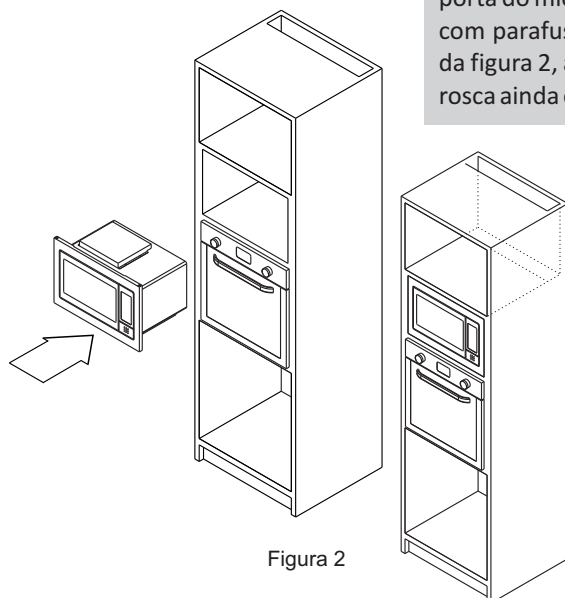

Figura 2



Detalhe B

- Verifique se a porta do micro-ondas abre e fecha livremente.
- Ligue o disjuntor e proceda os testes de funcionamento.

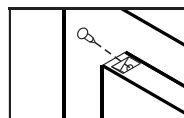
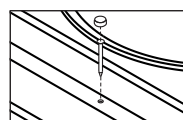
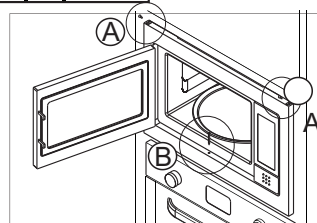
4. CONHECENDO SEU PRODUTO

3.4 Antes de usar o produto:

- Limpe o interior do micro-ondas.
- Retire e lave os acessórios do micro-ondas com água morna e um pouco de detergente líquido. Certifique-se que os itens estão secos antes de usá-los.
- Ligue a ventilação do ambiente ou abra uma janela.

⚠ Atenção! Ao usar o modo Grill pela primeira vez, é normal emitir fumaça e um cheiro peculiar. Isso desaparecerá após cerca de 30 minutos.



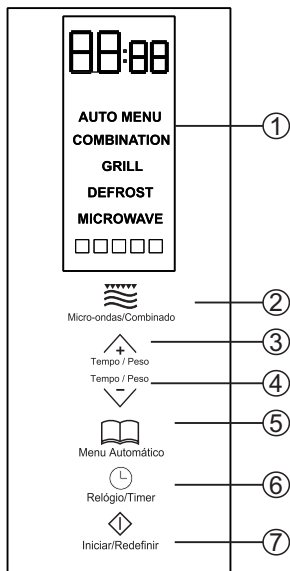



4.1 Painel de controle







1	Display
2	Seletor de funções
3	Tempo/Peso (+)
4	Tempo/Peso (-)
5	Menu auto
6	Relógio/Temporizador
7	Início/Resetar

O botão “” é um **botão único e sequencial**, dessa forma, para selecionar a função desejada, tocar até exibir no display. Se a função desejada for ultrapassada, basta tocar novamente até a função desejada ser mostrada no display. O item DICA RÁPIDA ‘demonstra a sequência das funções.

DICA RÁPIDA

FUNÇÃO MICRO-ONDAS (POTÊNCIA)					DESCONGELAR
1 Toque 	2 Toques 	3 Toques 	4 Toques 	5 Toques 	6 Toques 
P100	P70	P50	P30	P10	DEFROST

Ao tocar 11 vezes no botão “” o forno micro-ondas retorna a mostrar a primeira função “P100”. Para mais informações verifique o item 5.5 - Funções



FUNÇÃO COMBINADO		FUNÇÃO GRILL	
10 Toques 	9 Toques 	8 Toques 	7 Toques 
C2	C1	G2	G1

5. UTILIZANDO SEU PRODUTO

5.1 Ajustando o relógio:



Antes de utilizar o forno micro-ondas sugere-se ajustar o relógio. Em casos de falta de alimentação de energia elétrica, torna-se necessário realizar novamente o processo. Este aparelho conta com sistema de relógio digital de 24h. Para realizar o ajuste do relógio proceda com os seguintes passos:



Toque no botão “”. Nesse momento o display irá mostrar a hora piscando e aparecerá o símbolo “”. Utilize os botões “” e “” para ajuste entre 0 e 23. Confirme a seleção tocando em “”.

Nesse momento os minutos aparecerão piscando. Utilize os botões “” e “” para ajuste entre 0 e 59. Confirme a seleção Tocando em “”.

5.2 Bloqueio do painel de controle

A função de bloqueio de segurança é indicada para impedir que crianças manuseiem o micro-ondas quando não estiverem sob a supervisão de um responsável ou para evitar o acionamento acidental das teclas.

Para **bloquear** toque simultaneamente nos botões “” e “” por 2 segundos, no display será possível visualizar o símbolo “”.

Para **desbloquear** toque simultaneamente nos botões “” e “” por 2 segundos, no display o símbolo “” se apaga.

Só é possível acionar o bloqueio do painel de controle no modo stand by (Sem nenhuma função ativa).

5.3 Selecionando uma função

O forno micro-ondas conta com 5 funções (Preparo rápido, Micro-ondas, Descongelamento, Grill e Combinado) e 6 programas automáticos presentes no Auto menu.

5.4 Função Preparo rápido

A função preparo rápido permite um cozimento rápido utilizando a potência máxima do forno micro-ondas. Para acionar essa função, proceda conforme os seguintes passos:

Coloque o alimento no centro do prato giratório e feche a porta.

Para **iniciar** toque a tecla “” e o processo começará automaticamente por um período de 60 segundos. Ao final são emitidos 5 beeps.

Para **Cancelar** toque a tecla “”.

A função preparo rápido não permite adicionar mais tempo.

 Não utilize o suporte metálico nessa função. Nunca ligue o forno micro-ondas vazio.







5. UTILIZANDO SEU PRODUTO

5.5 Função Micro-ondas

A função micro-ondas tem duas opções: Preparo rápido e aquecimento manual.

5.5.1 Função Micro-ondas - Modo preparo rápido

Ao utilizar a função micro-ondas no modo preparo rápido é possível ajustar apenas o tempo de cozimento considerando a potência máxima. Para acionar a função Micro-ondas no modo preparo rápido proceda com os seguintes passos.



- Toque as teclas “” e “” para definir o tempo de preparo. Ao tocar a tecla “” uma vez, aparecerá o símbolo “” no display.
- Para **iniciar** toque a tecla “”.
- Para **Cancelar** toque novamente a tecla “”.











Se o processo não for cancelado, ao final são emitidos 5 beeps.

Para **resetar** a programação, abra a porta e toque no botão “”.

5.5.2 Função Micro-ondas - Modo Manual

Ao utilizar a função micro-ondas no modo manual é possível ajustar o tempo de cozimento e a potência. Para acionar a função Micro-ondas no modo manual proceda com os seguintes passos.

- Toque a tecla “” para selecionar a potência. Aparecerá o símbolo “” no display. Para selecionar uma potência inferior a 100% é necessário tocar mais vezes no botão indicado.

Número de cliques	Potência de funcionamento		Indicação no display
	P100	100%	
	P70	70%	
	P50	50%	
	P30	30%	
	P10	10%	



- Toque as teclas “” e “” para definir o tempo de preparo.
- Para **iniciar** toque a tecla “”.
- Para **Cancelar** toque novamente a tecla “”.

Se o processo não for cancelado, ao final são emitidos 5 beeps.





Para resetar a configuração do preparo toque a tecla “”.

5.6 Função Descongelamento automático por peso

Esta função permite selecionar automaticamente o ajuste mais adequado em relação ao peso do alimento. Para acionar a função descongelamento automático proceda com os seguintes passos:

- Toque a tecla “” para selecionar DEF.

5. UTILIZANDO SEU PRODUTO

- Toque os botões “” e “” para selecionar o peso do alimento. **O peso pode ser selecionado de 100g em 100g e não pode ultrapassar 2Kg.**
- Para **iniciar** toque o botão “”.
- Para **Cancelar** toque novamente o botão “”.





Para resetar a programação, abra a porta e toque no botão “”.

5.7 Função AutoMenu

Esta função, seleciona a configuração mais adequada em relação ao preparo de alimentos específicos, o forno micro-ondas conta com 6 configurações: Arroz, vegetais, carne, macarrão, peixe e frango. Será necessário selecionar a função compatível com o alimento e configurar o peso de acordo com os seguintes passos.

Exemplo: Preparar uma porção de 400g de peixe.

TEMPO (Min)	A1 - ARROZ	A2 - VEGETAIS	A3 - CARNE	A4 - MACARRÃO	A5 - PEIXE	A6 - FRANGO
1	100g (0.1)	100g (0.1)	200g (0.2)	150g (1)	100g (0.1)	200g (0.2)
2	200g (0.2)	200g (0.2)	300g (0.3)	300g (2)	200g (0.2)	400g (0.4)
3	300g (0.3)	300g (0.3)	400g (0.4)		300g (0.3)	600g (0.6)
4	400g (0.4)	400g (0.4)	500g (0.5)		400g (0.4)	800g (0.8)
5	500g (0.5)	500g (0.5)	600g (0.6)		500g (0.5)	1.000g (1.0)
6		600g (0.6)	800g (0.8)		600g (0.6)	1.200g (1.2)
7			1.000g (1.0)		700g (0.7)	1.400g (1.4)
8					800g (0.8)	1.600g (1.6)
9					900g (0.9)	1.800g (1.8)
10					1.000g (1.0)	2.000g (2.0)

- Toque o botão “” para selecionar a função “A5”.
- Toque os botões “” e “” até o display exibir 0.4
- Para **iniciar** toque o botão “”.
- Para **Cancelar** toque novamente o botão “”.

Para resetar a programação, abra a porta e toque no botão “”.

5.8 Função Grill

A função Grill não utiliza o sistema do micro-ondas, nesta função o calor é irradiado do aquecedor metálico situado na parte superior do forno micro-ondas. O processo de preparo desta função é dividido em 2 fases. Após a primeira metade do tempo de preparo são emitidos 2 beeps indicando que é necessário virar os alimentos. Abra a porta do forno micro-ondas, vire os alimentos e pressione a tecla “”. **Se nenhuma ação for realizada, o forno micro-ondas reiniciará após uma pausa de 1 minuto.**

O modo Grill também tem duas configurações:





G1 - Preparo de alta potência.

G2 - Preparo de baixa potência.

⚠ O tempo limite para o preparo de alimentos no modo Grill é de 60 minutos.

5. UTILIZANDO SEU PRODUTO

Para acionar a função Grill proceda com os seguintes passos:

- Toque o botão  até que o display mostre "G1" ou "G2".
- Toque os botões  e  para definir o tempo.
- Para **iniciar** toque o botão .
- Para **Cancelar** toque novamente o botão .

Para **resetar** a programação, abra a porta e toque no botão .



5.9 Função Combinado

O forno micro-ondas possui duas configurações combinadas. Esta configuração é indicada para cozinhar o alimento e dourá-lo ao mesmo tempo.

C1 - Preparo de alta potência.

C2 - Preparo de baixa potência.

Para usar a função combinada siga os seguintes passos:

- Toque o botão  até o display mostre "C1" ou "C2".
- Toque os botões  e  para definir o tempo.
- Para **iniciar** toque o botão .
- Para **Cancelar** toque novamente o botão .



Para **resetar** a programação, abra a porta e toque no botão .

 Embora o modo combinado utilize o sistema de resistências, em hipótese alguma, utilize o suporte metálico.







5.10 Função Timer (Programação futura)

A função timer permite programar o preparo de alimentos para qualquer horário futuro na mesma data. Observação: Para usar a função timer o relógio precisa estar ajustado, se necessário ajuste o relógio de acordo com os seguintes passos:

Toque o botão . Nesse momento o display irá mostrar a hora piscando e aparecerá o símbolo . Utilize os botões  e  para ajuste entre 0 e 23. Confirme a seleção clicando em .



Nesse momento os minutos aparecerão piscando. Utilize os botões  e  para ajuste entre 0 e 59. **Confirme** a seleção clicando em .



O timer é configurado em 3 etapas. Para configurar siga os seguintes passos:

Toque o botão . Nesse momento o display irá mostrar a hora piscando, selecione a hora desejada com os botões  e . Confirme a seleção tocando em . Nesse momento os minutos aparecerão piscando. Utilize os botões  e  e ajuste o valor entre 0 e 59.

Ainda com os minutos piscando no display, toque no botão  até selecionar a função de preparo desejada.

Utilize os botões  e  para ajustar o tempo de preparo.

Para confirmar utilize o botão . Nesse momento aparecerá o símbolo  no display acima do relógio.

Para cancelar a programação toque o botão  e na sequência . Se a programação for cancelada o símbolo  desaparecerá do display.

6. LIMPEZA E MANUTENÇÃO

6.1 Limpeza e manutenção

- Ao realizar uma limpeza e manutenção adequada do seu forno micro-ondas, você garante uma influência significativa na operação contínua e sem falhas do seu eletrodoméstico.
- Antes de iniciar a limpeza, o forno micro-ondas deve estar desligado. Para sua segurança, desligue o aparelho da tomada e não inicie a limpeza até que o aparelho tenha esfriado completamente após cada uso.
- O forno micro-ondas deve ser limpo após cada uso. Quando respingos de alimentos ou líquidos derramados aderirem às superfícies, limpe com pano úmido. O uso de detergentes concentrados ou abrasivos não é recomendado.
- Nunca realize a limpeza com um limpador a vapor. Para evitar danos às peças operacionais dentro do forno, a água não deve entrar pelas aberturas de ventilação.
- Não molhe o painel. Se necessário limpe com pano macio e seco, não use detergentes, produtos abrasivos ou produtos de limpeza no painel de controle.
- Seque o excesso de umidade dos componentes internos com pano macio e seco.
- Ao remover o prato de vidro para limpeza, lave-o manualmente ou em uma lava-louça, nas duas situações use apenas água morna com sabão ou detergente neutro. Certifique-se de que o prato de vidro esteja frio, caso contrário, pode ocorrer choque térmico possibilitando assim a quebra deste.
- O suporte giratório assim como a base do forno micro-ondas, devem ser limpos com regularidade para evitar o acúmulo de sujeira e o ruído excessivo. Ao removê-los, certifique-se de recolocá-los na posição adequada.
- A superfície de vedação da porta do forno micro-ondas deve ser cuidadosamente limpa.

6.1.1 Substituição da lâmpada do forno micro-ondas:

⚠ Atenção: A substituição da lâmpada do micro-ondas deve ser realizada apenas por um técnico do Serviço Autorizado Debacco.

⚠ Atenção! Não use produtos de limpeza que contenham materiais abrasivos ou espátulas para a limpeza e manutenção do painel frontal do vidro.

7. COMO RESOLVER PROBLEMAS

7.1 Soluções práticas:

PROBLEMA	CAUSA	AÇÃO
1. O aparelho não funciona.	Falha na fonte de alimentação.	Verifique a caixa de energia. Verifique se o disjuntor está desligado.
	Escolha da função errada.	Verifique se procedeu de acordo com as instruções deste manual.
2. O display do programador está piscando "0.00".	O aparelho foi desconectado da rede elétrica ou houve um corte temporário de energia.	Defina a hora local.
3. O display do painel não responde	Oscilação da rede elétrica.	Tente desligar e religar o produto, caso o problema persistir, entre em contato com a rede de assistência Debacco.

 Caso o problema persistir e não estiver dentro da tabela acima, desligue o produto da rede elétrica, não tente reparar. Consulte o serviço autorizado Debacco no número indicado na contra-capa deste manual.

7.2 Antes de ligar para a assistência técnica

- Se o forno micro-ondas não funcionar, o display não aparece ou desaparece:
 - 1 - Verifique se o forno micro-ondas está conectado com segurança. Se isso não resolver, remova o plugue da tomada, aguarde 10 segundos e conecte-o novamente com segurança.
- Se a potência do micro-ondas não funcionar:
 - 1 - Verifique se o cronômetro está configurado.
 - 2 - Verifique se a porta está bem fechada.

 **SE AS AÇÕES SUGERIDAS NÃO RESOLVEREM, ENTRE EM CONTATO COM O SERVIÇO AUTORIZADO DEBACCO.**

8. CARACTERÍSTICAS TÉCNICAS

CARACTERÍSTICAS DO PRODUTO	INFORMAÇÃO
MODELO / REFERÊNCIAS	20.07.26400/20.07.26500
DESCRIÇÃO DO PRODUTO	MICRO-ONDAS
ESTILO	AÇO ESCOVADO/VIDRO
INTERNO	AÇO INOX
ATRIBUTOS PRINCIPAIS	
VOLUME TOTAL (LITROS)	25
VOLUME ÚTIL (LITROS)	17
ATRIBUTOS SECUNDÁRIOS	
TEMPERATURA COCCÃO	150 °C
PROGRAMAÇÃO	TOTALMENTE DIGITAL
CONTROLE	
AUTO DESLIGAMENTO	<input checked="" type="checkbox"/>
SEGURANÇA	
ILUMINAÇÃO	1X25W
PORTA FRIA/NÚMERO DE VIDROS	1
ACESSÓRIOS	
PRATELEIRA PARA GRELHAR	<input checked="" type="checkbox"/>
CARACTERÍSTICAS ELÉTRICAS	
POTÊNCIA MÁXIMA ABSORVIDA (W)	1500W
POTÊNCIA MÁXIMA ABSORVIDA GRILL (W)	1200W
TENSÃO E FREQUÊNCIA (V/60HZ)	220V
CORRENTE NOMINAL (A)	12-13
DISJUNTOR (A) TIPO "C"	10
CORDÃO DE FORÇA COM PLUG	10A
TIPO DO PLUG	3 PINOS
CONSUMO DE ENERGIA (KWH)	1,4-1,6
DIMENSÕES	
LARGURA (mm)	592
ALTURA (mm)	382
PROFUNDIDADE (mm)	390
MEDIDAS INTERNAS (LARGURA X ALTURA X PROFUNDIDADE) mm	348 X 213 X 334
MEDIDAS EMBALAGEM (LARGURA X ALTURA X PROFUNDIDADE) mm	655 X 470 X 440
MASSA BRUTA (KG)	18,1
MASSA LIQUIDA (KG)	16,1

9. QUESTÕES AMBIENTAIS

9.1 Embalagem:

A DeBacco procura, sempre usar embalagens cujas partes sejam de fácil desmontagem e separação e que não agridam o meio ambiente, bem como, de materiais totalmente recicláveis. Portanto, as peças das embalagens (calços de isopor, sacos plásticos, caixa de papelão e espumas de polietileno) devem ter o seu descarte de maneira consciente, sendo destinados, preferencialmente a recicladores.

9.2 Produto:

Este produto foi construído com materiais de altíssima qualidade que podem ser reciclados e/ou reutilizados num futuro para o bem do planeta.

Quando for se desfazer deste produto, procure companhias especializadas em desmontá-lo corretamente, não deixe que crianças brinquem com ele, corte o cabo de alimentação para evitar acidentes. Em caso de dúvida procure os órgãos competentes.

10. CERTIFICADO DE GARANTIA



Parabéns, você adquiriu um produto Debacco. A partir de agora terá 12 meses de garantia de acordo com as especificações a seguir

1. GARANTIA LEGAL: 90 dias

1.1 - Garantia legal de 90 dias, prevista no artigo 26, inciso II, da Lei nº 8078/90 (Código de Defesa do Consumidor).

2. GARANTIA CONTRATUAL ESPECIAL: 09 meses

2.1 - A garantia especial será válida para este produto, em todo território nacional, desde que tenham sido adquiridos e instalados de acordo com o recomendado pela Debacco. A garantia é válida para vícios ou defeitos de fabricação, constatados por meio de análise do produto pelo Serviço Autorizado Debacco.

2.2 - A garantia especial é contada a partir da data de emissão da nota fiscal de compra, ocorrendo da seguinte forma: Ao adquirir o produto, o consumidor conta com 03 meses de garantia legal + 09 meses de garantia especial, totalizando 12 meses de garantia.

3. GARANTIA CONTRATUAL ESTENDIDA:

3.1 - Este produto poderá estar coberto por garantia estendida gratuita. Consulte o PROGRAMA DE RELACIONAMENTO EU & DEBACCO ao final deste manual.

4. SÃO CONDIÇÕES DESTA GARANTIA:

4.1 - Qualquer defeito que for constatado dentro do prazo de garantia deverá ser comunicado em até 48 (quarenta e oito) horas ao Serviço de Atendimento ao Consumidor (SAC) Debacco através dos telefones: 0800 643-2980 ou (46) 3547-8310; WhatsApp (46) 98822-9774 ou e-mail: sac@debacco.com.br.

4.2 - Esta garantia abrange a substituição de peças que apresentarem defeitos constatados como sendo de fabricação, além da mão-de-obra utilizada no respectivo reparo.

4.3 - Que este produto seja utilizado "EXCLUSIVAMENTE EM USO DOMÉSTICO", protegido contra intempéries.

5. A GARANTIA NÃO COBRE:

5.1 - Defeitos decorrentes do uso comercial ou outro que não do uso doméstico.

5.2 - Produtos ou peças danificadas devido a acidente de transporte ou manuseio, riscos, amassamentos e efeitos da natureza (raios, chuvas, inundações, desmoronamentos etc.), além de má armazenagem.

5.3 - Se o produto for instalado ou utilizado em desacordo com o Manual de Instruções. Defeitos decorrentes da instalação inadequada por ter sido feito por agentes não autorizados pela Debacco.

10. CERTIFICADO DE GARANTIA

5.4 - Não forem observadas as especificações e recomendações do Manual do Consumidor quanto às condições para instalação do produto, tais como, nivelamento do produto, adequação do local para instalação, tensão elétrica compatível com o produto, etc.

5.5 - Despesas relativas a instalação do produto e ou de ajustes do local as condições necessárias à instalação do mesmo. Despesas com transporte, peças, materiais e mão-de-obra para reparar o local aonde for instalado o produto (ex.: rede elétrica, conexões elétricas e hidráulicas, tomadas, esgoto, alvenaria, aterramento, móveis e outros). Despesas decorrentes e consequentes de instalação de peças que não pertençam ao produto, sendo estas de responsabilidade única e exclusiva do Consumidor.

5.6 - O produto for ligado em tensão diferente da qual foi destinado. Não funcionamento ou falhas decorrentes de problemas de fornecimento de energia elétrica, como oscilações de energia superiores ao estabelecido no manual do consumidor, insuficiência, interrupções e demais problemas.

5.7 - A substituição de lâmpadas, vidros, plásticos e peças sujeitas ao desgaste natural, descartáveis ou consumíveis, peças móveis ou removíveis em uso normal, tais como botões de comando e puxadores, além dos custos de serviços utilizados na aplicação das peças e as consequências advindas dessas ocorrências.

5.8 - Chamadas relacionadas à orientação de uso constantes no Manual de Instruções ou no próprio produto, sendo passíveis de cobranças aos Consumidores.

5.9 - Caso haja remoção e/ou qualquer alteração do número de série ou da etiqueta de identificação do produto.

5.10 - O defeito for causado por acidente ou má conservação do produto pelo Consumidor: maus tratos, má utilização, descuidos com produto ou, ainda, sofrer alterações ou modificações estéticas e/ou funcionais, bem como, consertos por agentes não credenciados pela Debacco.

5.11 - No período das GARANTIAS CONTRATUAIS, despesas de deslocamento do Serviço Autorizado, quando e se o produto estiver instalado fora do município sede do Serviço Autorizado Debacco, os defeitos deverão ser comunicados ao Serviço de Atendimento ao Cliente (SAC) Debacco, sendo que neste caso as despesas decorrentes de transporte do produto, seguro, bem como despesas de viagem e estadia do técnico, quando for o caso, serão por conta do consumidor, seja qual for a natureza ou época do serviço.

5.12 - Falhas no funcionamento normal do produto decorrentes da falta de limpeza e excesso de resíduos, bem como da ação de animais (insetos, roedores ou animais domésticos), ou ainda por existência de objetos em seu interior, estranhos ou não recomendados ao funcionamento e finalidade de utilização.

5.13 - Defeitos estéticos (produtos amassados ou riscados) ou com falta de peças internas ou externas de produtos vendidos de mostruários. Esses produtos têm garantia legal e contratual apenas para problemas funcionais que sejam oriundos de defeitos de fabricação.

5.14 - Problemas de ferrugem/oxidação: Instalação em ambientes sem a devida proteção contra a alta concentração salina e/ou umidade. Instalação em ambientes insalubres onde o produto esteja exposto a outros produtos químicos, vapores, poeira, raios solares, ácidos ou alcalinos que possam agredir a pintura e o funcionamento do mesmo (ex.: cloro para piscinas, materiais de limpeza doméstica, etc).

10. CERTIFICADO DE GARANTIA

6. ATENÇÃO:

6.1 - Para usufruir da garantia, preserve o MANUAL DE INSTRUÇÕES E USO, CERTIFICADO DE GARANTIA E A NOTA FISCAL DO PRODUTO. Estes documentos precisam ser apresentados ao profissional autorizado quando acionado o atendimento.

7. RECOMENDAMOS:

7.1 - No ato da entrega, confira seu produto na presença do transportador. Verifique a qualidade da entrega, a quantidade, se o produto está de acordo com a compra e a descrição da Nota Fiscal que o acompanha. Em caso de qualquer não conformidade, recuse o produto, registre o motivo no verso da Nota Fiscal e entre em contato com o responsável pelo serviço de entrega.

7.2 - Observar as especificações e recomendações do MANUAL DE INSTRUÇÕES E USO o qual acompanha este produto, quanto às condições de uso e instalação.

EU & DEBACCO

PROGRAMA DE BENEFÍCIO

Eu & Debacco é um programa de benefícios que recompensa você pelo relacionamento mantido com a Debacco.

ATE **24**
MESES

**Garantia
Estendida
Grátis**
FAÇA PARTE!

Através do **Eu & Debacco** você adquire gratuitamente a Garantia Contratual Estendida, que vai lhe proporcionar além da garantia Legal e Especial mais 12 meses de benefícios, totalizando 24 meses de garantia a partir da aquisição do produto.

Para participar basta acessar o site no endereço <https://www.debacco.com.br/atendimento/eu-e-debacco> ou pode acessar pelo QR CODE ao lado, e preencher todas as informações solicitadas do produto que você acaba de adquirir. (Importante estar com a nota fiscal em mãos).



Orientações!

Nossa Garantia Estendida só terá validade mediante o preenchimento do formulário on-line em nosso site, que é de total responsabilidade do consumidor. Esse benefício é válido através do programa **Eu & Debacco**, com limite de até 3 meses para preenchimento após a emissão da nota fiscal de compra do produto.

Cadastre-se para receber nossa Newsletter e informações de todos os demais benefícios do **Eu & Debacco**.
www.debacco.com.br



EU & DEBACCO É UM PROGRAMA DE BENEFÍCIO QUE RECOMPENSA VOCÊ PELO RELACIONAMENTO MANTIDO COM A DEBACCO.

Através do Eu & Debacco você adquire gratuitamente a Garantia Contratual Estendida, que vai lhe proporcionar além da garantia Legal e Especial mais 12 meses de benefícios, totalizando 24 meses de garantia a partir da aquisição do produto.

Importante!

Para o preenchimento do formulário abaixo é necessário estar com a nota fiscal em mãos. As informações aqui cadastradas são de total responsabilidade do consumidor.

ATENÇÃO! Limite de data para cadastro, até 3 meses, após a emissão da Nota Fiscal de compra.

DADOS DO CLIENTE:

Nome Completo:	
Pessoa Física <input type="checkbox"/>	Pessoa Jurídica <input type="checkbox"/>
CPF / CNPJ:	
E-mail:	Fone:
Estado:	Cidade:

DADOS DO PRODUTO:

Data da Compra:	Nº NF da Compra:	
Chave de Acesso do NF:		
Produto:		
Código de série do produto:		
Local e data:	Nº RG:	Assinatura:



O cadastro para o programa de benefícios pode ser feito através do site acessando, o QR CODE ou através do formulário acima, preenchendo e enviando para o endereço ao lado direito.



**Importado e distribuído por:
PDA Indústria e comércio Ltda**



Serviço de Atendimento ao Consumidor - SAC
sac@debacco.com.br
Whatsapp (46) 98801-5646
SAC 0800 643 2980
Fone (46) 3547-8301

Ampére/PR - CEP: 85.640-000 Rua Benjamin Forte, S/N. B. Gilberto Luiz Simonetto - CNPJ: 82.240.821/0013-01

Produto fabricado na China

 **DeBacco**
storia della vita

 debacco.com.br

 [debaccoinox](https://www.instagram.com/debaccoinox)

 [debaccoinox](https://www.youtube.com/debaccoinox)

 [debaccoinox](https://www.pinterest.com/debaccoinox)