

 De Bacco

TODA LINHA DE ELETROS
COM GARANTIA DE **3**
ANOS*



EU & DEBACCO
PROGRAMA DE BENEFÍCIOS

*2 anos de garantia legal + 1 ano no programa Eu & De Bacco



SOBRE A **DE BACCO**

Desde 2004, a De Bacco faz parte do portfólio do Grupo GhePlus, consolidando-se como referência nacional em design e inovação para cozinhas de alto padrão. Seus produtos aliam tecnologia e elegância, destacando-se por oferecer soluções que elevam a experiência no ambiente mais importante da casa.

Com uma cozinha completa, a De Bacco hoje conta com:

- Cubas;
- Canal Organizador Úmido;
- Misturadores Monocomando;
- Eletrodomésticos;
- Lixeiras e Acessórios.

Em seu legado de mais de 50 anos, a De Bacco tem como propósito ressignificar a cozinha, tornando-a um espaço inspirador. Cada detalhe é pensado para proporcionar uma experiência única, criando ambientes onde o design e a sofisticação se encontram para transformar momentos em memórias inesquecíveis.





REFRIGERADOR FOUR DOOR

600 Litros

REF: 20.07.79400

Tensão: 220 V
Compressor Inverter
Capacidade: 600 L
Instalação: Freestanding
Dimensões (LxAxP):
910 x 1905 x 690 mm

- REVESTIMENTO DAS PORTAS: AÇO INOX ESCOVADO
- MODOS: ECO, FÉRIAS E SUPER CONGELAMENTO
- TEMPERATURA DO CONGELADOR: -14 À -22 °C
- TEMPERATURA DO REFRIGERADOR: 2 À 8 °C
- CAPACIDADE DO REFRIGERADOR: 429 L
- CAPACIDADE DO CONGELADOR: 171 L
- ALARME DE PORTA ABERTA
- ZONA FLEXÍVEL 5 À -20 °C
- BLOQUEIO DO PAINEL

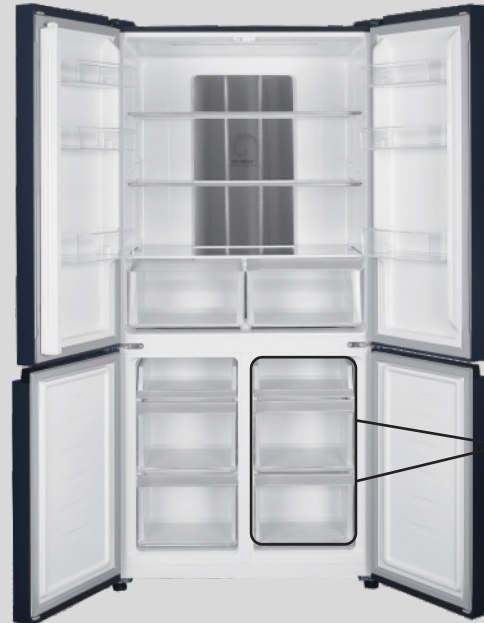

ZONA FLEXÍVEL
5 À -20 °C

REFRIGERADOR SIDE BY SIDE

607 Litros

REF: 20.07.78200

Tensão: 220 V
Compressor Inverter
Capacidade: 607 L
Instalação: Freestanding
Dimensões (LxAxP):
1036 x 1830 x 650 mm

- MODOS: RESFRIAMENTO, CONGELAMENTO RÁPIDO E INTELIGENTE
- REVESTIMENTO DAS PORTAS: AÇO INOX ESCOVADO
- TEMPERATURA DO CONGELADOR: -15 À -23 °C
- TEMPERATURA DO REFRIGERADOR: 2 À 8 °C
- CAPACIDADE DO REFRIGERADOR: 326 L
- CAPACIDADE DO CONGELADOR: 281 L
- ALARME DE PORTA ABERTA
- BLOQUEIO DO PAINEL
- GAVETA FLEXÍVEL



GAVETA FLEXÍVEL
4 °C (FRUTAS)
0 °C (BEBIDAS)
-4 °C (CARNES)



ADEGA



ADEGA 94 GARRAFAS
DUAL ZONE - ESQUERDA
REF: 20.07.53400

Sist. de Refrigeração: Compressor
Instalação: Built-in
Tensão: 220 V
Dimensões (LxAxP):
595 x 1210 x 700 mm

- CORREDIÇÃS TELESCÓPICAS FULL
- 9 PRATELEIRAS EM MADEIRA
- ALARME DE PORTA ABERTA
- MEMÓRIA DE TEMPERATURA
- ILUMINAÇÃO LED BRANCO
- BLOQUEIO DE PAINEL
- PORTA SEM EMENDAS
- VIDRO DUPLO LOW-E
- FILTRO DE CARVÃO
- COMANDO TOUCH
- COM CHAVE



ADEGA 45 GARRAFAS
DUAL ZONE
REF: 20.07.53600

Sist. de Refrigeração: Compressor
Instalação: Built-in
Tensão: 220 V
Dimensões (LxAxP):
595 x 825 x 585 mm

- CORREDIÇÃS TELESCÓPICAS FULL
- 6 PRATELEIRAS EM MADEIRA
- MEMÓRIA DE TEMPERATURA
- ALARME DE PORTA ABERTA
- ILUMINAÇÃO LED BRANCO
- PORTA SEM EMENDAS
- PORTA COM INVERSÃO
- BLOQUEIO DE PAINEL
- VIDRO DUPLO LOW-E
- FILTRO DE CARVÃO
- COMANDO TOUCH



ADEGA 31 GARRAFAS
REF: 20.07.53380

Sist. de Refrigeração: Compressor
Instalação: Built-in
Tensão: 220 V
Dimensões (LxAxP):
380 x 825 x 585 mm

- CORREDIÇÃS TELESCÓPICAS FULL
- 6 PRATELEIRAS EM MADEIRA
- MEMÓRIA DE TEMPERATURA
- ALARME DE PORTA ABERTA
- ILUMINAÇÃO LED BRANCO
- PORTA COM INVERSÃO
- PORTA SEM EMENDAS
- BLOQUEIO DE PAINEL
- VIDRO DUPLO LOW-E
- FILTRO DE CARVÃO
- COMANDO TOUCH

BEER CENTER



BEER CENTER
265 LITROS
DIREITA: REF: 20.07.53402

Sist. de Refrigeração: Compressor
Instalação: Built-in
Tensão: 220 V
Dimensões (LxAxP):
595 x 1210 x 700 mm

- 6 PRATELEIRAS COM GRADE EMBORRACHADA E ACABAMENTO EM MADEIRA
- MEMÓRIA DE TEMPERATURA
- ALARME DE PORTA ABERTA
- ILUMINAÇÃO LED BRANCO
- AQUECIMENTO DE PORTA
- PORTA SEM EMENDAS
- BLOQUEIO DE PAINEL
- VIDRO TRIPLO LOW-E
- FILTRO DE CARVÃO
- COMANDO TOUCH
- MODO FESTA



BEER CENTER
145 LITROS
ESQUERDA: REF: 20.07.53601
DIREITA: REF: 20.07.53602

Sist. de Refrigeração: Compressor
Instalação: Built-in
Tensão: 220 V
Dimensões (LxAxP):
595 x 825 x 585 mm

- 4 PRATELEIRAS COM GRADE EMBORRACHADA E ACABAMENTO EM MADEIRA
- MEMÓRIA DE TEMPERATURA
- ALARME DE PORTA ABERTA
- ILUMINAÇÃO LED BRANCO
- AQUECIMENTO DE PORTA
- PORTA SEM EMENDAS
- BLOQUEIO DE PAINEL
- VIDRO DUPLO LOW-E
- FILTRO DE CARVÃO
- COMANDO TOUCH
- MODO FESTA



BEER CENTER
85 LITROS
ESQUERDA: REF: 20.07.53381
DIREITA: REF: 20.07.53382

Sist. de Refrigeração: Compressor
Instalação: Built-in
Tensão: 220 V
Dimensões (LxAxP):
380 x 825 x 585 mm

- 4 PRATELEIRAS COM GRADE EMBORRACHADA E ACABAMENTO EM MADEIRA
- MEMÓRIA DE TEMPERATURA
- ALARME DE PORTA ABERTA
- ILUMINAÇÃO LED BRANCO
- AQUECIMENTO DE PORTA
- PORTA SEM EMENDAS
- BLOQUEIO DE PAINEL
- VIDRO DUPLO LOW-E
- FILTRO DE CARVÃO
- COMANDO TOUCH
- MODO FESTA

EXPRESSE SEU ESTILO COM A DE BACCO

ACESSÓRIOS AVULSOS VENDIDOS SEPARADAMENTE
PARA ADEGA OU BEER CENTER.

**PUXADOR
QUADRADO**
REF: 20.07.53001



**PUXADOR
TUBULAR**
REF: 20.07.53002



LANÇAMENTO



ZURIQUE TUBULAR

DE ILHA | 35CM
REF: 20.07.32350

Vazão: 1.000 M³/H

Tensão: 220 V

Tipo de aspiração: Central

Dimensões (LxPxA):

351 x 351 x 990-1170 mm

- LÂMPADAS DE LED 3.000K
- DEPURADOR OU EXAUSTOR
- FILTRO DE ALUMÍNIO COM ACABAMENTO EM INOX
- COMANDO ANALÓGICO
- 3 VELOCIDADES

LANÇAMENTO



MONTREAL

DE EMBUTIR | 90CM
REF: 20.07.32400

Vazão: 700 M³/H

Tensão: 220 V

Tipo de aspiração: Central

Dimensões (LxPxA):

862 x 300 x 370-410 mm

- COMANDO ELETRÔNICO | TIMER
- LÂMPADAS DE LED 3.000K
- DEPURADOR OU EXAUSTOR
- FILTRO DE ALUMÍNIO COM ACABAMENTO EM ALUMÍNIO PRETO
- 3 VELOCIDADES



MALTA

DE ILHA | 50CM
REF: 20.07.32145

Vazão: 700 M³/H

Tensão: 220 V

Tipo de aspiração: Perimetral

Dimensões (LxPxA):

500 x 400 x 360-1300 mm

- ALERTA DE TROCA DE FILTRO
- LÂMPADAS DE LED 3.000 K
- COMANDO TOUCH | TIMER
- FILTRO DE ALUMÍNIO COM ACABAMENTO EM INOX
- 3 VELOCIDADES
- DEPURADOR



LONDRES

INCLINADA DE PAREDE | 90CM
REF: 20.07.32139

Vazão: 1.000 M³/H

Tensão: 220 V

Tipo de aspiração: Central

Dimensões (LxPxA):

900 x 415 x 880-1360 mm

- LÂMPADAS DE LED 3.000 K
- COMANDO TOUCH | TIMER
- DEPURADOR OU EXAUSTOR
- FILTRO DE ALUMÍNIO COM ACABAMENTO EM INOX
- 3 VELOCIDADES

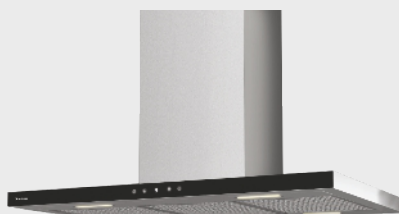

LONDRES

DE ILHA | 90 CM
REF: 20.07.32129

Vazão: 1000 M³/H

Tensão: 220 V

Tipo de aspiração: Central

Dimensões (LxPxA):

900 x 610 x 1000-1150 mm

- ALERTA DE TROCA DE FILTRO
- DEPURADOR OU EXAUSTOR
- COMANDO TOUCH | TIMER
- FILTRO DE ALUMÍNIO COM ACABAMENTO EM INOX
- LÂMPADAS DE LED
- 3 VELOCIDADES



LONDRES

DE PAREDE | 90 CM
REF: 20.07.32119

Vazão: 1000 M³/H

Tensão: 220 V

Tipo de aspiração: Central

Dimensões (LxPxA):

900 x 505 x 550-1030 mm

- ALERTA DE TROCA DE FILTRO
- DEPURADOR OU EXAUSTOR
- COMANDO TOUCH | TIMER
- FILTRO DE ALUMÍNIO COM ACABAMENTO EM INOX
- LÂMPADAS DE LED
- 3 VELOCIDADES



VALENÇA

DE ILHA | 90 CM
REF: 20.07.32229

Vazão: 1000 M³/H

Tensão: 220 V

Tipo de aspiração: Central

Dimensões (LxPxA):

900 x 600 x 987-1137 mm

- ALERTA DE TROCA DE FILTRO
- DEPURADOR OU EXAUSTOR
- COMANDO TOUCH | TIMER
- FILTRO DE ALUMÍNIO COM ACABAMENTO EM INOX
- LÂMPADAS DE LED
- 3 VELOCIDADES



BARCELONA

DE PAREDE | 90 CM
REF: 20.07.32219

Vazão: 700 M³/H

Tensão: 220 V

Tipo de aspiração: Central

Dimensões (LxPxA):

900 x 500 x 540-1020 mm

- DEPURADOR OU EXAUSTOR
- COMANDO ANALÓGICO
- FILTRO DE ALUMÍNIO
- LÂMPADAS DE LED
- 3 VELOCIDADES



BARCELONA

DE PAREDE | 60 CM
REF: 20.07.32216

Vazão: 700 M³/H

Tensão: 220 V

Tipo de aspiração: Central

Dimensões (LxPxA):

600 x 500 x 540-1020 mm

- DEPURADOR OU EXAUSTOR
- COMANDO ANALÓGICO
- FILTRO DE ALUMÍNIO
- LÂMPADAS DE LED
- 3 VELOCIDADES

COOKTOP



COOKTOP MONTREAL DE INDUÇÃO

60 CM | 7.200 W

REF: 20.07.48306

ZONA FLEX

MODO BOOST



Tensão: 220 V

Tipo de cocção: Indução

Dimensões (LxP):

590 x 520 mm

- MESA VITROCERÂMICA: SCHOTT CERAN®
- INDICADOR DE SUPERFÍCIE QUENTE
- FUNÇÕES: BOOST/TIMER/ZONA FLEX/
TRAVA DE SEGURANÇA
- 9 NÍVEIS DE POTÊNCIA
- COMANDO SLIDER

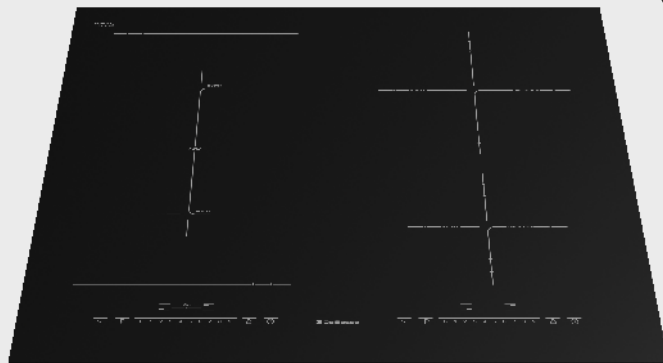

COOKTOP MONTREAL DE INDUÇÃO

90 CM | 10.800 W

REF: 20.07.48309

ZONA FLEX DUPLA

MODO BOOST



Tensão: 220 V

Tipo de cocção: Indução

Dimensões (LxP):

900 x 520 mm

- MESA VITROCERÂMICA: SCHOTT CERAN®
- INDICADOR DE SUPERFÍCIE QUENTE
- FUNÇÕES: BOOST/TIMER/ZONA FLEX/
TRAVA DE SEGURANÇA
- 9 NÍVEIS DE POTÊNCIA
- COMANDO SLIDER





MONTREAL
90 CM | 5 QUEIMADORES
VIDRO
REF: 20.07.41109

- Semiprofissional**
 - Tensão:** Bivolt
 - Tipo de cocção:** Gás
 - Dimensões (LxP):** 862 x 500 mm
- VÁLVULA DE SEGURANÇA (CORTA A CHAMA)
 - 1 QUEIMADOR DUAL FLAME (4.000 W)
 - ACENDIMENTO SUPERAUTOMÁTICO
 - TREMPES EM FERRO GUSA
 - MESA EM VIDRO



MONTREAL
60 CM | 4 QUEIMADORES
VIDRO
REF: 20.07.41106

- Semiprofissional**
 - Tensão:** Bivolt
 - Tipo de cocção:** Gás
 - Dimensões (LxP):** 582 x 500 mm
- VÁLVULA DE SEGURANÇA (CORTA A CHAMA)
 - 1 QUEIMADOR DUAL FLAME (4.000 W)
 - ACENDIMENTO SUPERAUTOMÁTICO
 - TREMPES EM FERRO GUSA
 - MESA EM VIDRO

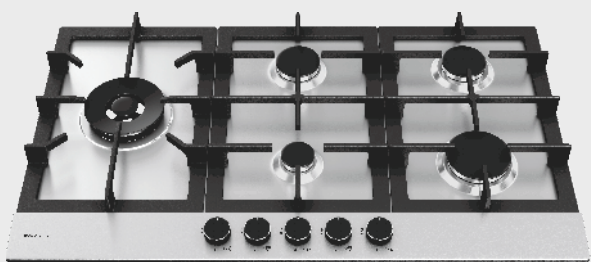

ZURIQUE
90 CM | 5 QUEIMADORES
AÇO INOX
REF: 20.07.41209

- Semiprofissional**
 - Tensão:** Bivolt
 - Tipo de cocção:** Gás
 - Dimensões (LxP):** 860 x 510 mm
- VÁLVULA DE SEGURANÇA (CORTA A CHAMA)
 - 1 QUEIMADOR DUAL FLAME (4.000 W)
 - ACENDIMENTO SUPERAUTOMÁTICO
 - TREMPES EM FERRO GUSA
 - MESA EM AÇO INOX

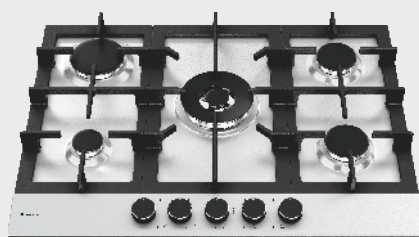

ZURIQUE
70 CM | 5 QUEIMADORES
AÇO INOX
REF: 20.07.41207

- Semiprofissional**
 - Tensão:** Bivolt
 - Tipo de cocção:** Gás
 - Dimensões (LxP):** 680 x 510 mm
- VÁLVULA DE SEGURANÇA (CORTA A CHAMA)
 - 1 QUEIMADOR DUAL FLAME (4.000 W)
 - ACENDIMENTO SUPERAUTOMÁTICO
 - TREMPES EM FERRO GUSA
 - MESA EM AÇO INOX

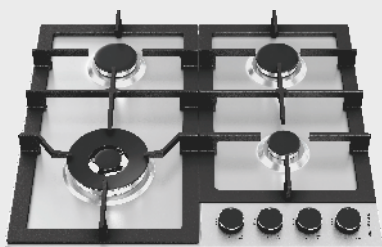

ZURIQUE
60 CM | 4 QUEIMADORES
AÇO INOX
REF: 20.07.41206

- Semiprofissional**
 - Tensão:** Bivolt
 - Tipo de cocção:** Gás
 - Dimensões (LxP):** 580 x 510 mm
- VÁLVULA DE SEGURANÇA (CORTA A CHAMA)
 - 1 QUEIMADOR DUAL FLAME (4.000 W)
 - ACENDIMENTO SUPERAUTOMÁTICO
 - TREMPES EM FERRO GUSA
 - MESA EM AÇO INOX

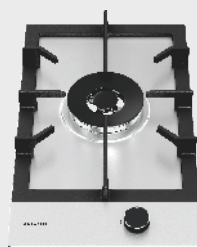

ZURIQUE
30 CM | 1 QUEIMADOR
AÇO INOX
REF: 20.07.41203

- Semiprofissional**
 - Tensão:** Bivolt
 - Tipo de cocção:** Gás
 - Dimensões (LxP):** 300 x 510 mm
- VÁLVULA DE SEGURANÇA (CORTA A CHAMA)
 - 1 QUEIMADOR DUAL FLAME (4.000 W)
 - ACENDIMENTO SUPERAUTOMÁTICO
 - TREMPES EM FERRO GUSA
 - MESA EM AÇO INOX



QUEIMADORES SABAF®

Componentes seguros e eficientes da marca italiana Sabaf®, reconhecida mundialmente por sua capacidade de fabricação de produtos com alta qualidade, tecnologia e inovação.

FORNO



LANÇAMENTO

MONTREAL
STEAM ASSISTANT
60 CM | 73 LITROS
REF: 20.07.11506

Tensão: 220 V
Capacidade: 73 L
Potência: 3.000 W
Tipo de cocção: Elétrico
Dimensões (LxAxP):
594 x 595 x 555 mm

- STEAM ASSISTANT (COZIMENTO A VAPOR)
- TERMÔMETRO CULINÁRIO COM SONDA
- 20 FUNÇÕES DE PREPARO
- BLOQUEIO DO PAINEL
- COMANDO TOUCH
- FUNÇÃO AIR FRY
- TURBO AQUECIMENTO
- LIMPEZA A VAPOR
- FUNÇÃO MEMÓRIA
- VIDRO TRIPLO
- TIMER



MADRI
MULTIFUNÇÃO
60 CM | 56 LITROS
REF: 20.07.14306

Tensão: 220 V
Capacidade: 56 L
Potência: 2.000 W
Tipo de cocção: Elétrico
Dimensões (LxAxP):
595 x 595 x 527 mm

- 7 FUNÇÕES DE PREPARO
- COMANDO ANALÓGICO
- VIDRO DUPLO
- TIMER



ZURIQUE STEEL
MULTIFUNÇÃO
60 CM | 76 LITROS
REF: 20.07.14500

Tensão: 220 V
Capacidade: 76 L
Potência: 2.800 W
Tipo de cocção: Elétrico
Dimensões (LxAxP):
595 x 595 x 567 mm

- 9 FUNÇÕES DE PREPARO
- PROGRAMAÇÃO FUTURA
- TIMER E TIMER SONORO
- COMANDO ELETRÔNICO
- VIDRO TRIPLO



ZURIQUE GLASS
MULTIFUNÇÃO
60 CM | 76 LITROS
REF: 20.07.14400

Tensão: 220 V
Capacidade: 76 L
Potência: 2.800 W
Tipo de cocção: Elétrico
Dimensões (LxAxP):
595 x 595 x 567 mm

- 9 FUNÇÕES DE PREPARO
- PROGRAMAÇÃO FUTURA
- TIMER E TIMER SONORO
- COMANDO ELETRÔNICO
- VIDRO TRIPLO



COMBINADO MONTREAL

60 CM | 35 LITROS

REF: 20.07.21406



Tensão: 220 V
Tipo de cocção: Elétrico
Capacidade: 35L
Dimensões (LxAxP):
 594 x 455 x 536 mm

- 10 FUNÇÕES DE PREPARO DE PRATOS
- TIMER | TIMER OPERACIONAL
- PROGRAMAÇÃO FUTURA
- COMANDO TOUCH
- MICRO-ONDAS
- FORNO

MICRO-ONDAS NEW ZURIQUE

60 CM | 33 LITROS

REF: 20.07.26600



Tensão: 220 V
Tipo de cocção: Elétrico
Capacidade: 33L
Dimensões (LxAxP):
 592 x 390 x 368 mm

- 11 FUNÇÕES DE PREPARO DE PRATOS
- TIMER | TIMER OPERACIONAL
- PROGRAMAÇÃO FUTURA
- MICRO-ONDAS + GRILL
- COMANDO ELETRÔNICO
- MENU AUTOMÁTICO
- MICRO-ONDAS
- GRILL

GAVETA AQUECIDA



GAVETA AQUECIDA MONTREAL

REF: 20.07.61150



Tensão: 220 V
Tipo de aquecimento: Elétrico
Capacidade: 24 L / 25 KG
Dimensões (LxAxP):
594 x 128 x 542 mm

- AQUECIMENTO POR RESISTÊNCIA (CONVECÇÃO)
- MATERIAL EM AÇO INOX ESCOVADO E VIDRO BLACK TEMPERADO
- CORREDIÇAS TELESCÓPICAS FULL
- TEMPERATURA: 30 À 70 °C
- ABERTURA PUSH OPEN





LAVA-LOUÇA DE EMBUTIR 14 SERVIÇOS

REF: 20.07.67140

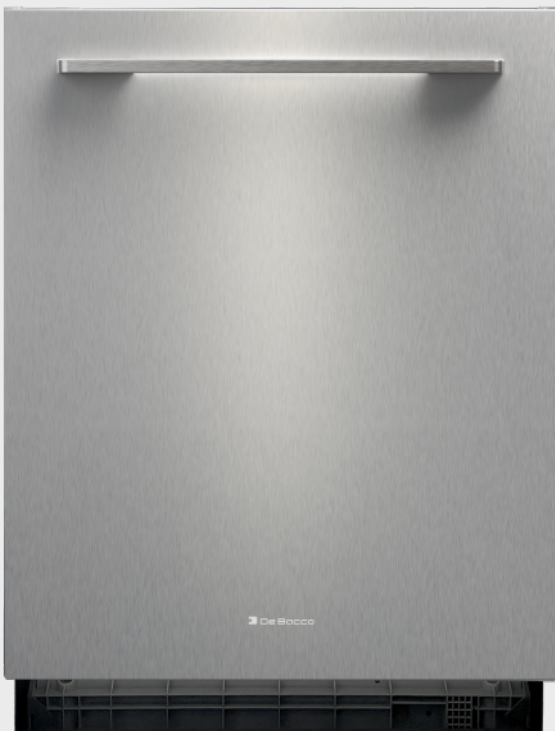

PORTA PARA REVESTIMENTO



PORTA EM ACABAMENTO INOX
VENDIDA SEPARADAMENTE

REF: 20.07.67001

Instalação: Built-in
Dimensões (LxAxP):
598 x 815 x 550 mm

- LUZ INDICATIVA DE FUNCIONAMENTO
- CONTROLE TOUCH
- RUÍDO 49 DB
- 7 PROGRAMAS:
 - * PRÉ-LAVAGEM
 - * DELICADO
 - * EXPRESS
 - * NORMAL
 - * PESADA
 - * RÁPIDO
 - * ECO
- 5 FUNÇÕES:
 - * ABERTURA AUTOMÁTICA
 - * SECAGEM EXTRA
 - * ADIAR CICLO
 - * MEIA CARGA
 - * ANTI ODO

CUBA MILLARE



MILLARE DE QUARTZO BLACK

VÁLVULA 4.1/2" INCLUSA



| REFERÊNCIA | ACABAMENTO | INSTALAÇÃO | MEDIDAS EXTERNAS | MEDIDAS INTERNAS | PROFUNDIDADE CUBA | FURO VÁLVULA |
|-------------|---------------|------------|------------------|------------------|-------------------|--------------|
| 20.03.58100 | QUARTZO PRETO | UNDERMOUNT | 580 x 450 mm | 517 x 337 mm | 215 mm | 4,1/2" |

MILLARE DUPLA DE QUARTZO BLACK

VÁLVULAS 4.1/2" INCLUSAS



| REFERÊNCIA | ACABAMENTO | INSTALAÇÃO | MEDIDAS EXTERNAS | PROFUNDIDADE CUBA | FURO VÁLVULA |
|-------------|---------------|------------|------------------|-------------------|--------------|
| 20.03.86100 | QUARTZO PRETO | UNDERMOUNT | 860 x 500 mm | 215 mm | 4,1/2" |



MILLARE DUPLA DE QUARTZO OFF WHITE

VÁLVULAS 4.1/2" INCLUSAS



| REFERÊNCIA | ACABAMENTO | INSTALAÇÃO | MEDIDAS EXTERNAS | PROFUNDIDADE CUBA | FURO VÁLVULA |
|-------------|----------------|------------|------------------|-------------------|--------------|
| 20.03.86120 | QUARTZO BRANCO | UNDERMOUNT | 860 x 500 mm | 215 mm | 4,1/2" |

CUBA PRIMACCORE



PRIMACCORE FARM SINK 700/500 PVD GREY

VÁLVULA 4.1/2" INCLUSA



| REFERÊNCIA | ACABAMENTO | INSTALAÇÃO | MEDIDAS EXTERNAS | MEDIDAS INTERNAS | PROFUNDIDADE CUBA | FURO VÁLVULA |
|-------------|------------|-------------|------------------|------------------|-------------------|--------------|
| 20.03.90580 | PVD GREY | SEMIENCAIXE | 580 x 445 mm | 530 x 400 mm | 200 mm | 4.1/2" |
| 20.03.90445 | PVD GREY | SEMIENCAIXE | 750 x 445 mm | 700 x 400 mm | 200 mm | 4.1/2" |

PRIMACCORE 700 PVD GREY

VÁLVULA 4.1/2" INCLUSA



| REFERÊNCIA | ACABAMENTO | INSTALAÇÃO | MEDIDAS EXTERNAS | MEDIDAS INTERNAS | PROFUNDIDADE CUBA | FURO VÁLVULA |
|-------------|------------|------------|------------------|------------------|-------------------|--------------|
| 20.03.80450 | PVD GREY | UNDERMOUNT | 750 x 450 mm | 700 x 400 mm | 200 mm | 4.1/2" |

PRIMACCORE 500 PVD GREY

VÁLVULA 4.1/2" INCLUSA



| REFERÊNCIA | ACABAMENTO | INSTALAÇÃO | MEDIDAS EXTERNAS | MEDIDAS INTERNAS | PROFUNDIDADE CUBA | FURO VÁLVULA |
|-------------|------------|------------|------------------|------------------|-------------------|--------------|
| 20.03.90750 | PVD GREY | UNDERMOUNT | 550 x 450 mm | 500 x 400 mm | 200 mm | 4.1/2" |

PRIMACCORE DUPLA PVD GREY

VÁLVULAS 4.1/2" INCLUSAS



| REFERÊNCIA | ACABAMENTO | INSTALAÇÃO | MEDIDAS EXTERNAS | PROFUNDIDADE CUBA | FURO VÁLVULA |
|-------------|------------|------------|------------------|-------------------|--------------|
| 20.03.90780 | PVD GREY | UNDERMOUNT | 850 x 450 mm | 200 mm | 4.1/2" |

CUBA QUADRATINO



QUADRATINO FARM SINK STEEL 500/700

VÁLVULA 4.1/2" INCLUSA



| REFERÊNCIA | ACABAMENTO | INSTALAÇÃO | MEDIDAS EXTERNAS | MEDIDAS INTERNAS | PROFUNDIDADE CUBA | FURO VÁLVULA |
|-------------|------------|-------------|------------------|------------------|-------------------|--------------|
| 20.03.80580 | ESCOVADO | SEMIENCAIXE | 580 x 445 mm | 530 x 400 mm | 200 mm | 4.1/2" |
| 20.03.80445 | ESCOVADO | SEMIENCAIXE | 750 x 445 mm | 700 x 400 mm | 200 mm | 4.1/2" |

QUADRATINO 400/500/600/700

VÁLVULA 4.1/2" INCLUSA



| REFERÊNCIA | ACABAMENTO | INSTALAÇÃO | MEDIDAS EXTERNAS | MEDIDAS INTERNAS | PROFUNDIDADE CUBA | FURO VÁLVULA |
|-------------|------------|------------|------------------|------------------|-------------------|--------------|
| 20.03.30400 | ESCOVADO | UNDERMOUNT | 450 x 450 mm | 400 x 400 mm | 200 mm | 4.1/2" |
| 20.03.50400 | ESCOVADO | UNDERMOUNT | 550 x 450 mm | 500 x 400 mm | 200 mm | 4.1/2" |
| 20.03.60400 | ESCOVADO | UNDERMOUNT | 650 x 450 mm | 600 x 400 mm | 200 mm | 4.1/2" |
| 20.03.70400 | ESCOVADO | UNDERMOUNT | 750 x 450 mm | 700 x 400 mm | 200 mm | 4.1/2" |

QUADRATINO DUPLA AS

VÁLVULAS 4.1/2" INCLUSAS



| REFERÊNCIA | ACABAMENTO | INSTALAÇÃO | MEDIDAS EXTERNAS | PROFUNDIDADE CUBA | FURO VÁLVULA |
|-------------|------------|------------|------------------|-------------------|--------------|
| 20.03.80700 | ESCOVADO | UNDERMOUNT | 860 x 450 mm | 230 mm | 4.1/2" |

QUADRATINO DUPLA

VÁLVULAS 4.1/2" INCLUSAS



| REFERÊNCIA | ACABAMENTO | INSTALAÇÃO | MEDIDAS EXTERNAS | PROFUNDIDADE CUBA | FURO VÁLVULA |
|-------------|------------|------------|------------------|-------------------|--------------|
| 20.03.80600 | ESCOVADO | UNDERMOUNT | 850 x 450 mm | 200 mm | 4.1/2" |

CUBA QUADRATINO / CANAL ORGANIZADOR

QUADRATINO GOURMET 1100

VÁLVULA 4.1/2" INCLUSA



ACESSÓRIOS QUADRATINO GOURMET 1100 (VENDIDOS SEPARADAMENTE)

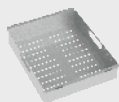

BANDEJA PERFURADA
REF: 20.04.00233

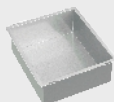

CHAMPANHEIRA
REF: 20.04.00230

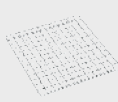

GRADE AUXILIAR
REF: 20.04.00232



PORTA TALHER/PRATO
REF: 20.04.00231



TÁBUA DE CORTE
REF: 20.04.00225

| REFERÊNCIA | ACABAMENTO | INSTALAÇÃO | MEDIDAS EXTERNAS | MEDIDAS INTERNAS | PROFUNDIDADE CUBA | FURO VÁLVULA |
|-------------|------------|------------|------------------|------------------|-------------------|--------------|
| 20.03.11545 | ESCOVADO | UNDERMOUNT | 1150 x 450 mm | 1100 x 400 mm | 200 mm | 4,1/2" |

QUADRATINO REVERSÍVEL COM CANAL 450

VÁLVULA 4.1/2" E ACESSÓRIOS INCLUIDOS



| REFERÊNCIA | ACABAMENTO | INSTALAÇÃO | MEDIDAS EXTERNAS | MEDIDAS INTERNAS | PROFUNDIDADE CUBA | FURO VÁLVULA |
|-------------|------------|------------|------------------|------------------------------|-------------------|--------------|
| 20.03.80400 | ESCOVADO | UNDERMOUNT | 700 x 505 mm | 450 x 455 mm 170 x 455 mm | 200 mm | 4,1/2" |

CANAL ORGANIZADOR QUADRATINO 450 COM ACESSÓRIOS

VÁLVULA 4.1/2" E ACESSÓRIOS INCLUIDOS

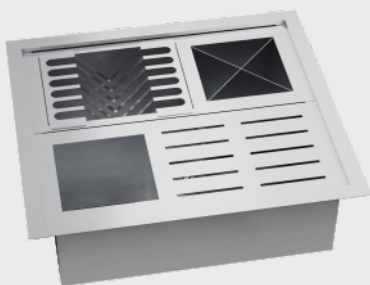

| REFERÊNCIA | ACABAMENTO | INSTALAÇÃO | MEDIDAS EXTERNAS | MEDIDAS INTERNAS | PROFUNDIDADE | FURO VÁLVULA |
|-------------|------------|------------|------------------|------------------|--------------|--------------|
| 20.03.10450 | ESCOVADO | UNDERMOUNT | 500 x 450 mm | 450 x 400 mm | 140 mm | 4,1/2" |

CANAL ORGANIZADOR GREY COM ACESSÓRIOS

VÁLVULA 4.1/2" E ACESSÓRIOS INCLUIDOS

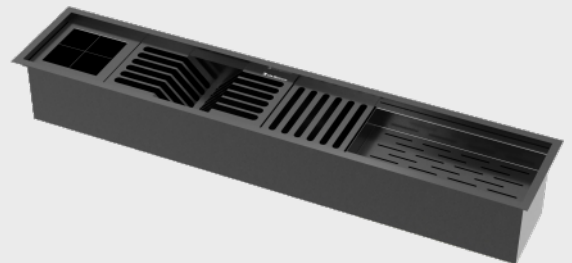

| REFERÊNCIA | ACABAMENTO | INSTALAÇÃO | MEDIDAS EXTERNAS | MEDIDAS INTERNAS | PROFUNDIDADE | FURO VÁLVULA |
|-------------|------------|------------|------------------|------------------|--------------|--------------|
| 20.03.10703 | PVD GREY | UNDERMOUNT | 935 x 190 mm | 910 x 164 mm | 150 mm | 4,1/2" |

CANAL ORGANIZADOR

ACESSÓRIOS VENDIDOS SEPARADAMENTE

VÁLVULA 4.1/2" INCLUSA



ESCORREDOR 150
REF: 20.04.00115



ESCORREDOR 300
REF: 20.04.00116



ESCORREDOR DE PRATOS
REF: 20.04.00118



ESCORREDOR PROFUNDO
REF: 20.04.00113

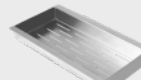

ESCORREDOR DE UTENSÍLIOS
REF: 20.04.00143



PORTA CONDIMENTOS 150
REF: 20.04.00144



PORTA POTES/MINI HORTA
REF: 20.04.00114



PORTA TALHERES
REF: 20.04.00117

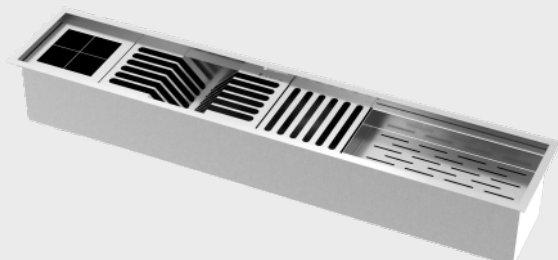

| REFERÊNCIA | ACABAMENTO | INSTALAÇÃO | MEDIDAS EXTERNAS | MEDIDAS INTERNAS | PROFUNDIDADE | FURO VÁLVULA |
|-------------|------------|------------|------------------|------------------|--------------|--------------|
| 20.03.10400 | ESCOVADO | UNDERMOUNT | 482 x 190 mm | 456 x 164 mm | 140 mm | 4,1/2" |
| 20.03.10600 | ESCOVADO | UNDERMOUNT | 636 x 190 mm | 610 x 164 mm | 140 mm | 4,1/2" |
| 20.03.10700 | ESCOVADO | UNDERMOUNT | 936 x 190 mm | 910 x 164 mm | 140 mm | 4,1/2" |
| 20.03.10800 | ESCOVADO | UNDERMOUNT | 1086 x 190 mm | 1060 x 164 mm | 140 mm | 4,1/2" |

CUBA FUNZIONALE

FUNZIONALE 228 AÇO INOX VÁLVULAS 4.1/2" INCLUSAS

Acompanha:



| REFERÊNCIA | FUROS | ACABAMENTO | INSTALAÇÃO | MEDIDAS EXTERNAS | PROFUNDIDADE CUBA | FURO VÁLVULA |
|-------------|-----------|------------|------------|------------------|-------------------|--------------|
| 20.03.20228 | COM FUROS | ACETINADO | UNDERMOUNT | 795 x 450 mm | 230/205 mm | 4.1/2" |
| 20.03.23228 | SEM FUROS | | | | | |

FUNZIONALE 229 AÇO INOX VÁLVULAS 4.1/2" E LIXEIRA ACOPLADA INCLUSAS

Acompanha:



| REFERÊNCIA | FUROS | ACABAMENTO | INSTALAÇÃO | MEDIDAS EXTERNAS | PROFUNDIDADE CUBA | FURO VÁLVULA |
|-------------|-----------|------------|------------|------------------|-------------------|--------------|
| 20.03.20229 | COM FUROS | ACETINADO | UNDERMOUNT | 920 x 450 mm | 227/197 mm | 4.1/2" |
| 20.03.23229 | SEM FUROS | | | | | |

FUNZIONALE 231 AÇO INOX VÁLVULA 4.1/2" INCLUSA

Acompanha:



| REFERÊNCIA | FUROS | ACABAMENTO | INSTALAÇÃO | MEDIDAS EXTERNAS | MEDIDAS INTERNAS | PROFUNDIDADE CUBA | FURO VÁLVULA |
|-------------|-----------|------------|------------|------------------|------------------|-------------------|--------------|
| 20.03.20231 | COM FUROS | ACETINADO | UNDERMOUNT | 660 x 450 mm | 586 x 373 mm | 213 mm | 4.1/2" |
| 20.03.23231 | SEM FUROS | | | | | | |

FUNZIONALE 232 AÇO INOX VÁLVULAS 4.1/2" INCLUSAS

Acompanha:



| REFERÊNCIA | FUROS | ACABAMENTO | INSTALAÇÃO | MEDIDAS EXTERNAS | PROFUNDIDADE CUBA | FURO VÁLVULA |
|-------------|-----------|------------|------------|------------------|-------------------|--------------|
| 20.03.20232 | COM FUROS | ACETINADO | UNDERMOUNT | 1055 x 490 mm | 210/147 mm | 4.1/2" |
| 20.03.23232 | SEM FUROS | | | | | |

FUNZIONALE 235 AÇO INOX VÁLVULA 4.1/2" INCLUSA

Acompanha:



| REFERÊNCIA | FUROS | ACABAMENTO | INSTALAÇÃO | MEDIDAS EXTERNAS | MEDIDAS INTERNAS | PROFUNDIDADE CUBA | FURO VÁLVULA |
|-------------|-----------|------------|------------|------------------|------------------|-------------------|--------------|
| 20.03.20235 | COM FUROS | ACETINADO | UNDERMOUNT | 779 x 479 mm | 715 x 414 mm | 230 mm | 4.1/2" |
| 20.03.23235 | SEM FUROS | | | | | | |

FUNZIONALE 239 AÇO INOX VÁLVULA 4.1/2" INCLUSA

Acompanha:

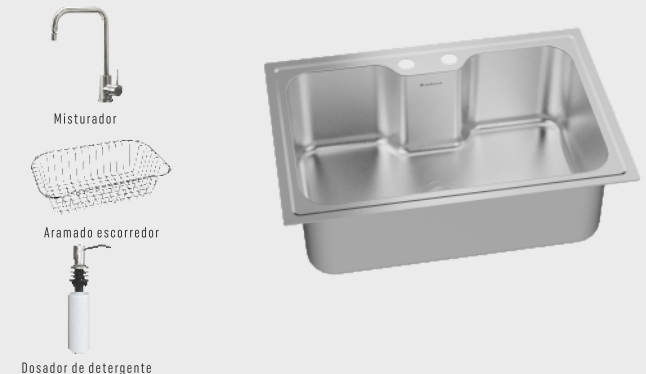

| REFERÊNCIA | FUROS | ACABAMENTO | INSTALAÇÃO | MEDIDAS EXTERNAS | MEDIDAS INTERNAS | PROFUNDIDADE CUBA | FURO VÁLVULA |
|-------------|-----------|------------|------------|------------------|------------------|-------------------|--------------|
| 20.03.20239 | COM FUROS | ACETINADO | UNDERMOUNT | 660 x 450 mm | 586 x 373 mm | 215 mm | 4.1/2" |



LANÇAMENTO

MISTURADOR MONOCOMANDO ESSENZIALE NÍQUEL

REF: 20.04.00183

- SISTEMA DE ABERTURA: 1/4 DE VOLTA
- VOLANTE "JOYSTICK"
- ROTAÇÃO DA BICA
- ANTI-SPLASH
- HAND SPRAY
- PULL OUT
- 4 M.C.A.



TORNEIRA 250 - COM ÍMÃ NÍQUEL

REF: 20.04.00250

- SISTEMA DE ABERTURA: 1/4 DE VOLTA
- ROTAÇÃO DA BICA
- HAND SPRAY
- ANTI-SPLASH
- 5 M.C.A.



MISTURADOR MONOCOMANDO 181 INOX

REF: 20.04.00181

- SISTEMA DE ABERTURA: 1/4 DE VOLTA
- ÁGUA QUENTE OU FRIA
- ROTAÇÃO DA BICA
- ANTI-SPLASH
- COLD START
- 6 M.C.A.



MISTURADOR MONOCOMANDO 200 INOX | GREY

REF: 20.04.20000
20.04.20020

- SISTEMA DE ABERTURA: 1/4 DE VOLTA
- ÁGUA QUENTE OU FRIA
- ROTAÇÃO DA BICA
- ANTI-SPLASH
- COLD START
- 6 M.C.A.



MISTURADOR MONOCOMANDO COM ÍMÃ BLACK MATTE/GREY

REF: 20.04.00173
20.04.00175

- SISTEMA DE ABERTURA: 1/4 DE VOLTA
- ÁGUA QUENTE OU FRIA
- ROTAÇÃO DA BICA
- HAND SPRAY
- ANTI-SPLASH
- COLD START
- 8 M.C.A.



MISTURADOR MONOCOMANDO 800 COM ÍMÃ NÍQUEL

REF: 20.04.80060

- SISTEMA DE ABERTURA: 1/4 DE VOLTA
- COMPATÍVEL COM FILTRO
- ÁGUA QUENTE OU FRIA
- ROTAÇÃO DA BICA
- HAND SPRAY
- ANTI-SPLASH
- COLD START
- 8 M.C.A.



MISTURADOR MONOCOMANDO 400 GREY | BLACK MATTE | WHITE

REF: 20.04.40020
20.04.40040
20.04.40070

- SISTEMA DE ABERTURA: 1/4 DE VOLTA
- PULL OUT | HAND SPRAY
- ÁGUA QUENTE OU FRIA
- ROTAÇÃO DA BICA
- ANTI-SPLASH
- COLD START
- 8 M.C.A.



MISTURADOR MONOCOMANDO 700 NÍQUEL | GREY

REF: 20.04.70060
20.04.70020

- SISTEMA DE ABERTURA: 1/4 DE VOLTA
- PULL OUT | HAND SPRAY
- ÁGUA QUENTE OU FRIA
- ROTAÇÃO DA BICA
- ANTI-SPLASH
- COLD START
- 8 M.C.A.



ACESSÓRIOS

ESCORREDOR DE PRATOS E TALHERES QUADRATINO COMPATÍVEL COM A LINHA QUADRATINO*

REF: 20.04.00227

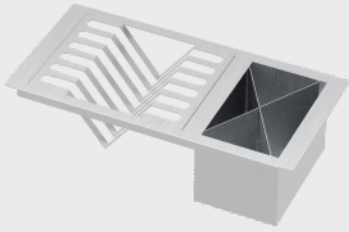

ARAMADO QUADRATINO COMPATÍVEL COM A LINHA QUADRATINO*

REF: 20.04.00226

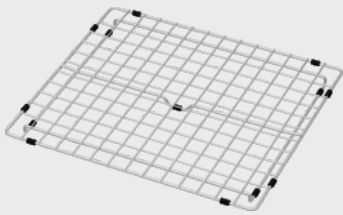

BANDEJA RETANGULAR PROFUNDA COMPATÍVEL COM A LINHA QUADRATINO*

REF: 20.04.00130

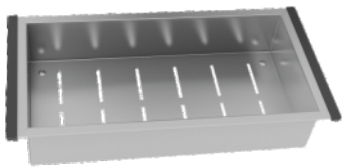

BANDEJA RETANGULAR RASA COMPATÍVEL COM A LINHA QUADRATINO*

REF: 20.04.00131

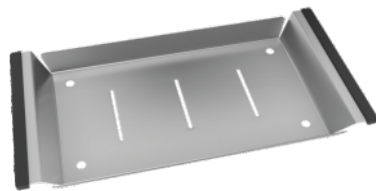

TÁBUA DE CORTE COMPATÍVEL COM A LINHA QUADRATINO*

REF: 20.04.00225



TÁBUA DE CORTE MULTIUSO COMPATÍVEL COM AS CUBAS FUNZIONALE 228, 229 E 231

REF: 20.04.00138



GRID DRAINER | GRADE ESCORREDOR

REF: 20.04.00156



ARAMADO ESCORREDOR MULTIUSO

REF: 20.04.00101



LIXEIRA QUADRADA DE EMBUTIR INOX - ESCOVADO - 5 L

BALDE PLÁSTICO
REF: 20.03.20525



LIXEIRA REDONDA DE EMBUTIR INOX - ACETINADO - 5 L

BALDE PLÁSTICO
REF: 20.03.20505



DOSADOR DE DETERGENTE LÍQUIDO

REF: 20.04.00193 - INOX / 20.04.00192 - GREY



Fácil instalação e reabastecimento. Econômico, tem dosagem certa que evita desperdício.

*Não compatível com os modelo Quadrato Gourmet 1100, Quadrato Dupla AS e Quadrato Reversível com canal.



DE BACCO PARA PROFISSIONAIS:

A DE BACCO CONVIDA VOCÊ A EXPLORAR
A EXCELÊNCIA DE SEUS PRODUTOS.

Ao escanear o QR CODE, será possível
acessar as redes sociais, site, catálogo
e uma biblioteca exclusiva para especificadores,
contendo blocos 3D (3D Warehouse e Casoca),
ideal para otimizar o desenvolvimento
e a apresentação de projetos.



ESCANEE O QR CODE



GRUPO
GhelPlus

+55 46 3547 8300

GHELPLUS.COM.BR
DEBACCO.COM.BR
DURANOX.COM.BR

PARANÁ | SÃO PAULO | PERNAMBUCO

DEBACCO.COM.BR [▶](#) [p](#) [f](#) [@](#) DEBACCOINOX

Especificações técnicas e design do produto podem sofrer alterações sem aviso prévio.
Imagens meramente ilustrativas. Podem ocorrer variações de tonalidade devido ao processo de impressão.
Todos os direitos reservados.